



REISS ECO N2

Unbegrenzte Möglichkeiten

Wir denken **weiter.**

REISS

Unbegrenzte Möglichkeiten

REISS ECO N2 macht ganzheitliches Planen und Einrichten möglich. Für jede Arbeitsplatzsituation stehen unterschiedliche Gestaltungslösungen zur Verfügung. Nachhaltig konzipiert, erfüllt REISS ECO N2 die Ansprüche einer zeitgemäßen Büroausstattung und ist auf zukünftige Entwicklungen eingestellt. □ REISS ECO N2 makes comprehensive planning and furnishing possible, providing different design solutions for every workplace situation. With a focus on sustainability, REISS ECO N2 meets the requirements of contemporary office furniture, and caters to future developments.



Funktionaler Anspruch



Vom Einzelarbeitsplatz bis zum Großraumbüro lassen sich mit REISS ECO N2 unterschiedlichste Einrichtungskonzepte verwirklichen. Mit der variantenreichen Höhenverstellung und dem konsequent funktionalen Design werden auch alle ergonomischen Ansprüche erfüllt. □ REISS ECO N2 allows a wide range of interior concepts to be realised – from the stand-alone workplace to the open-plan office. The large height adjustment choice and the consistently functional design meet all ergonomical requirements.

Teamfähiges Konzept

Teamarbeit ist für REISS ECO N2 selbstverständlich. Dabei fügt sich der Doppelarbeitsplatz nicht nur optisch gelungen in den Gesamtauftritt ein, sondern ermöglicht auch funktional einen reibungslosen Arbeitsablauf. □ For REISS ECO N2 teamwork is a matter of principle. As a result, the double workplace not only optimally fits into the overall appearance, but also enables a smooth workflow from a functional perspective.





Ergonomische Individualität

Mit REISS ECO N2 werden alle ergonomischen Ansprüche individuell erfüllt. Die motorisch stufenlos verstellbaren Sitz-Steh-Tische sind äußerst zuverlässig sowie einfach und bequem in der Bedienung. Das traversenfreie Gestell bietet komfortable Beinfreiheit. □ All ergonomic requirements can be met on an individual basis with REISS ECO N2. The motor-driven continuously adjustable sit-stand tables are extremely reliable as well as simple and comfortable to operate. The beamless frame provides comfortable leg freedom.



Variabler Aufbau

Jedes Arbeitsumfeld, auch das Großraumbüro mit seinen hohen Anforderungen an den einzelnen Arbeitsplatz, lässt sich mit REISS ECO N2 einfach strukturieren und gestalten. Höheneinstellbare Schreibtische integrieren sich dabei ebenso in einen harmonischen Gesamtauftritt wie Sitz-Steh-Tische. □ Any working environment, even the open-plan office with its demanding requirements on the individual working place, can be easily structured and designed with REISS ECO N2. You can incorporate height-adjustable desks just as well as sit-stand tables into a harmonic overall appearance.

Definiertes Niveau

REISS ECO N2 bietet Büroeinrichtungen mit Charakter. Die Schreibtische können, je nach Anspruch, in verschiedenen Varianten kombiniert werden. Für ein angenehmes Ambiente mit sachlicher Eleganz steht eine große Auswahl an Dekoren und Materialien zur Verfügung. □
REISS ECO N2 offers office equipment with character. The desks can be combined in various variants according to requirement. We have a wide range of decors and materials available for a pleasant ambience.



Kommunikatives Potenzial



Kommunikation wird bei REISS ECO N2 groß geschrieben. Alle Besprechungstische zeichnen sich durch ihre klare Formensprache aus und fügen sich so hervorragend in die gesamte Objektgestaltung ein. □ Communication is top priority matter for REISS ECO N2. All conference tables feature clear and expressive shapes, enabling outstanding incorporation into the overall object design.

Integrierter Raum

In Verbindung mit den akustisch wirksamen Stellwänden der REISS Systeme 24 und 41 ermöglichen REISS ECO N2 Arbeitsplätze ungestörtes, ergonomisches Arbeiten in funktional gegliederten Raumstrukturen. □ In conjunction with the acoustic partitions of REISS systems 24 and 41, REISS ECO N2 enables uninterrupted, ergonomic working in functionally subdivided room structures.



Strukturierte Lösung

Das Potential des Teams nutzen, dem Einzelnen Raum geben. Durch Verkettung entsteht mit REISS ECO N2 ein Gruppenarbeitsplatz, der in Verbindung mit Sichtschutzelementen und Organisationshilfen effizientes Arbeiten ermöglicht. □ Use the team's potential, give the individual space. Using interlinking combined with sight screens and organisation aids REISS ECO N2 creates a group workplace that makes efficient work possible.





REISS Sichtschutzsystem 41, pinfähig



Befestigung über Kabeldurchführungsmodul REISS CONNECT 8



Sichtschutz mit Organisationsschiene, Ablageschale DIN A4 quer

Griffbereite Ordnung

Die einfach zu befestigenden Sichtschutzelemente sorgen für die Individualisierung des Arbeitsbereiches. An der Organisationsschiene finden Zubehör und Organisationshilfen ihren Platz. □ The easy to install screen elements provide for the individualisation of the workplace. Accessories and organisational aids have their place on the organisational rails.

Universeller Einsatz

REISS UNI Sichtschutz- und Akustikpanels stehen auch für REISS ECO N2 zur Verfügung. Die Panels lassen sich werkzeuglos über das Organisations- und Kabeldurchführungsmodul REISS CONNECT 8 sehr komfortabel montieren. Mit dem passenden Zubehör wird die Organisation am Arbeitsplatz ganz einfach. □ REISS UNI screen and acoustic panels are also available for REISS ECO N2, and are easily assembled, without tools, using the REISS CONNECT 8 organisational and cabling module. The matching accessories make organising your work station child's play.



Befestigung über Universalklemme, wahlweise innen- oder außenliegend



Organisationszubehör Ablageschale DIN A4 quer

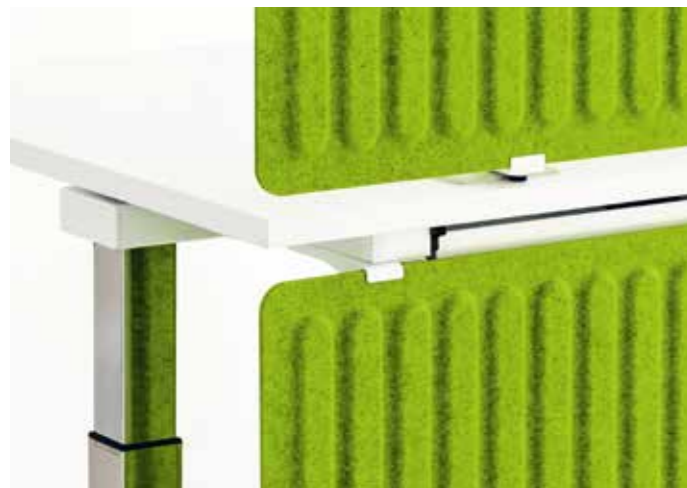

22/23 Beinraumblende, Befestigung am Tischrahmen



Übersicht

Modell

Bedienelemente

Gestellfarben

Dekore

REISS ECO N2 2.2

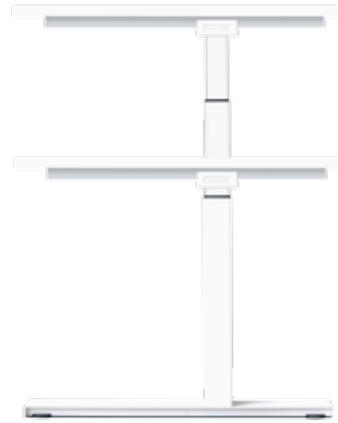

1.250 Tischplatte stufenlos höhenverstellbar durch:
Motorschnellverstellung
 650–1.250 mm
650 **Kurbelschnellverstellung**
 720–1.160 mm
Liftschnellverstellung
 720–1.160 mm



Weiß¹ Farbnummer 405
 Silber RAL 9006
 Anthrazit RAL 7016
 Schwarz RAL 9011
 Chrom (Säule und Fußausleger)

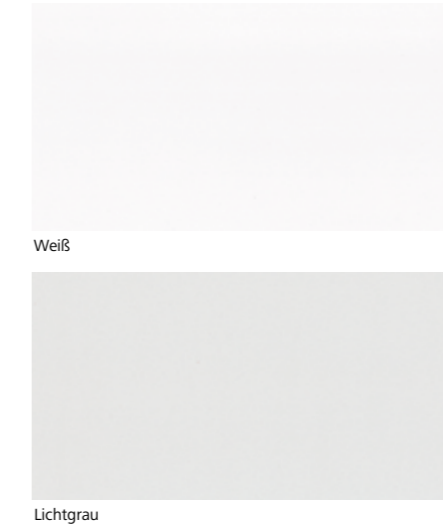

Lichtgrau



Königsahorn



Buche

REISS ECO N2 2.0



860 Tischplatte stufenlos durch Kurbel höhenverstellbar:
620 **620–860 mm**



Silber RAL 9006
 (Anthrazit, Schwarz, Chrom auf Anfrage)

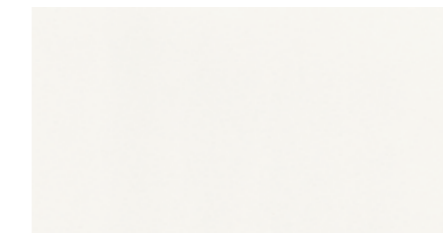

Weißgrau



Calvadosapfel

REISS ECO N2 3.0



850 Tischplatte im Raster höhenverstellbar, werkzeuglos
650 **650–860 mm**

Weiß Farbnummer 05
 Silber RAL 9006
 Lichtgrau RAL 7035
 Graualuminium RAL 9007
 Anthrazit RAL 7016
 Schwarz RAL 9011
 Chrom (Säule und Fußausleger)

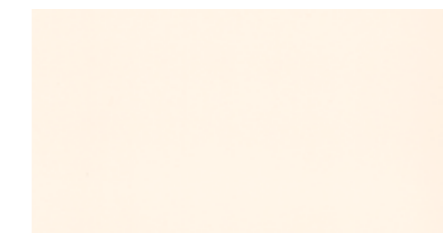

Jasmin



Royaleiche

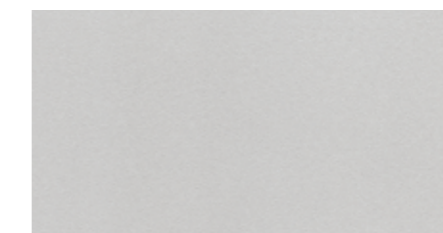

Weißaluminium

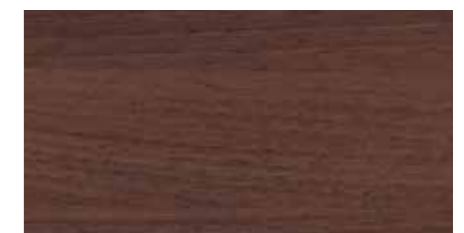

Nussbaum

REISS ECO N2 4.0



740 Tischplatte
Höhe 740 mm

Chrom (Säule und Fußausleger)



Anthrazit

Details

Anbauten & Kabelführung



Geräteebene



Ansteckplatte



Beinraumblende Metall



Rechnerhalter



Durch Schiebepatte leicht zugänglicher horizontaler Kabelkanal (Sicherheitsarretierung)



Horizontaler Kabelkanal, nach innen und außen klappbar



Vertikale Kabelführung



Vertikale Kabelführung durch Kabelkette



Horizontaler Kabelkanal, geschlossen mit Kabelkette

Elektrifizierung



Elektrifizierungsmodul, an der Tischplatte montierbar
3 x Schutzkontaktstecker



Elektrifizierungsmodul, an der Tischplatte montierbar
3 x Schutzkontaktstecker, 1 x Ethernet (CAT6 RJ45),
1 x USB 3.0



Elektrifizierungsmodul, an der Tischplatte montierbar
3 x Schutzkontaktstecker, 2 x Ethernet (CAT6 RJ45),
1 x USB 3.0, 1 x HDMI



Elektrifizierungsmodul, klappbar
3 x Schutzkontaktstecker



Elektrifizierungsmodul, klappbar
2 x Schutzkontaktstecker, 2 x Ethernet (CAT6 RJ45)



Elektrifizierungsmodul, klappbar
1 x Schutzkontaktstecker, 2 x Ethernet (CAT6 RJ45),
1 x USB 3.0, 1 x HDMI



Elektrifizierungsmodul, klappbar
1 x Schutzkontaktstecker, 2 x Ethernet (CAT6 RJ45),
1 x VGA und Miniklinke



Elektrifizierungsmodul, geschlossen
Ausführung wahlweise in Silber RAL 9006,
Schwarz RAL 9011 oder Chrom



Kabeldurchführung



Kabeldurchführungsmodul
REISS CONNECT 8

Stauraum

Schreibtischcontainer



Standcontainer 13 HE, Vorderstücke und Deckplatte bündig mit Korpus



Rollcontainer 9 oder 10 HE, Vorderstücke und Deckplatte bündig mit Korpus



Rollcontainer 9 oder 10 HE, Vorderstücke und Deckplatte bündig mit Korpus



Standcontainer 13 HE, grifflos, Vorderstücke und Deckplatte beidseitig überstehend



Rollcontainer 9 oder 10 HE, grifflos, Vorderstücke und Deckplatte beidseitig überstehend



Rollcontainer 9 oder 10 HE, grifflos, Vorderstücke und Deckplatte beidseitig überstehend

Griffe



Flachbügelgriff, Chrom glänzend



Flachbügelgriff, Chrom matt



Flachbügelgriff, Silber RAL 9006



Systematik

Schreibtische

REISS ECO N2 2.2 Sitz-Steh-Schreibtische mit Motorschnellverstellung (650–1.250 mm)

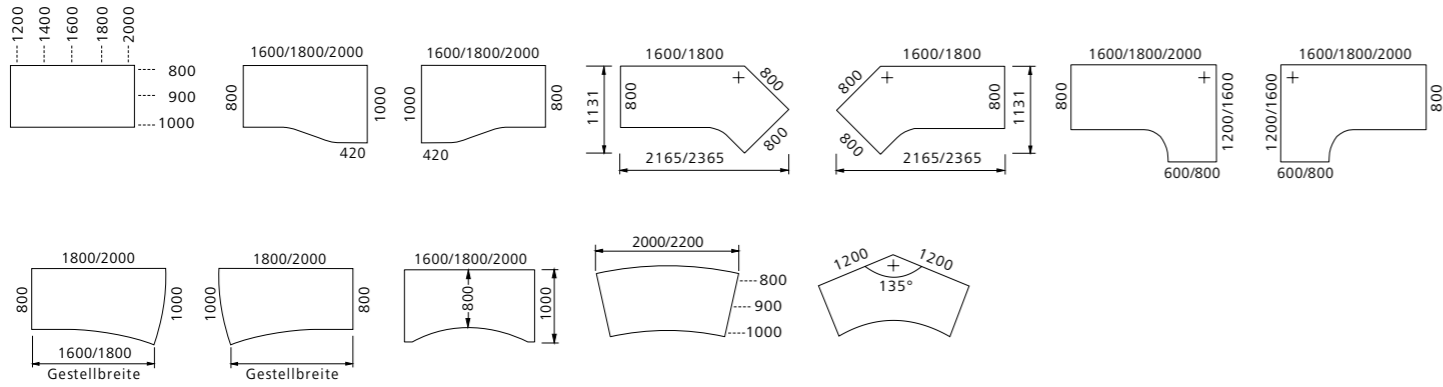

REISS ECO N2 2.0 Schreibtische mit Kurbelverstellung (620–860 mm)

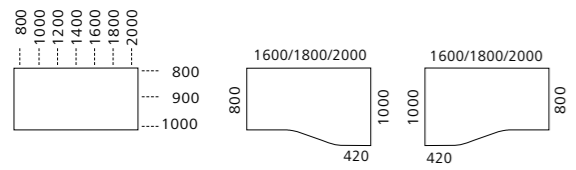

REISS ECO N2 2.2 Sitz-Steh-Schreibtische mit Lift, Kurbel (720–1.160 mm)

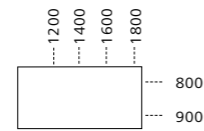

REISS ECO N2 3.0 Schreibtische (650–850 mm)

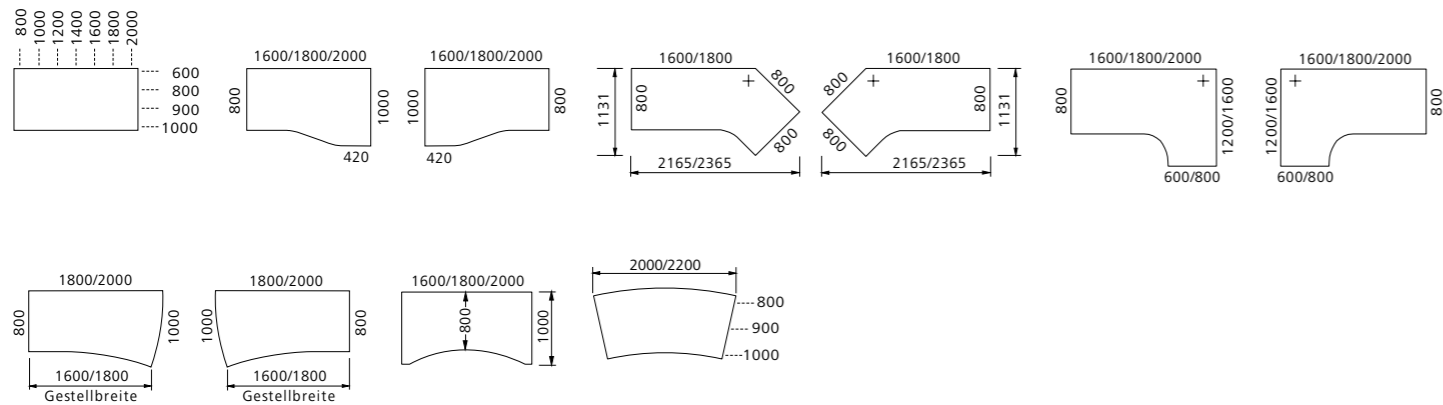

REISS ECO N2 4.0 Schreibtische (740 mm)

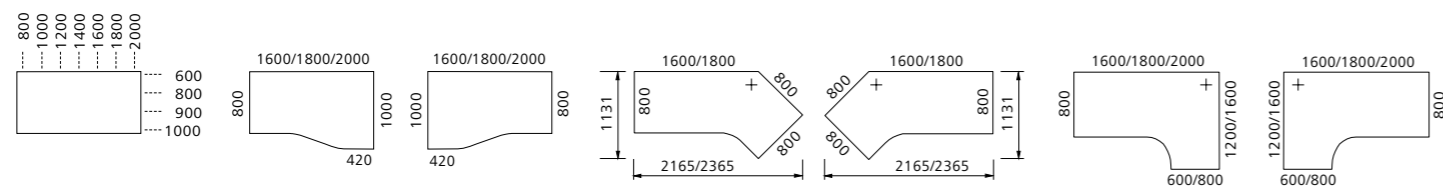

Besprechungsanbauten, Verbindungselemente und Besprechungstische

Besprechungsanbauten (zum Anbau an Schreibtische REISS ECO N2 4.0, 3.0)

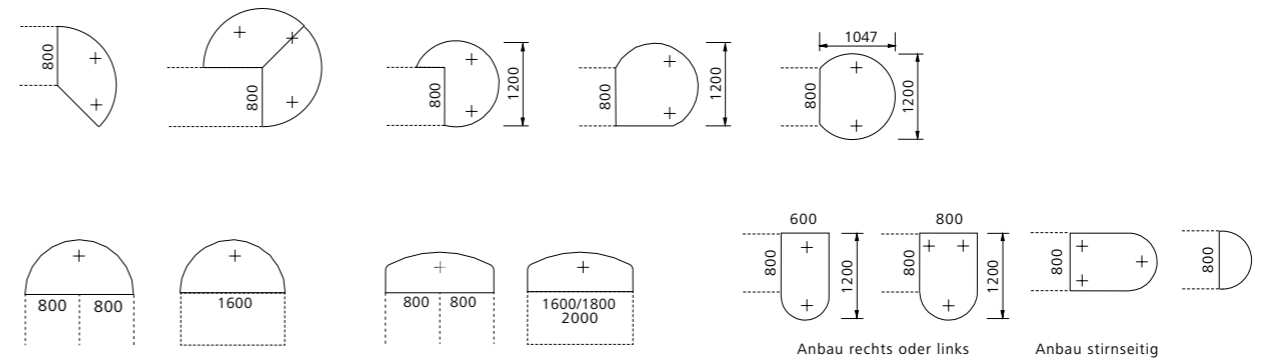

Verbindungselemente (zur Verkettung von Schreibtischen REISS ECO N2 4.0, 3.0)

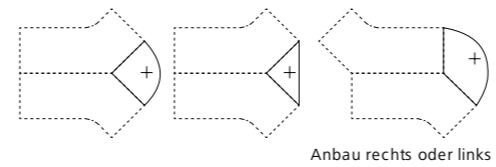
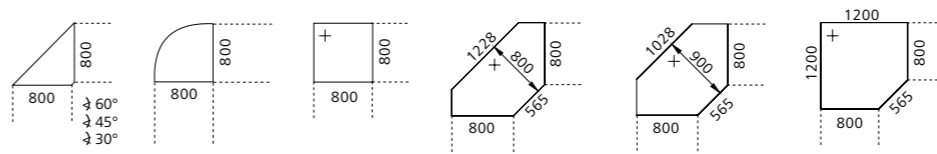

REISS ECO N2 Besprechungstische

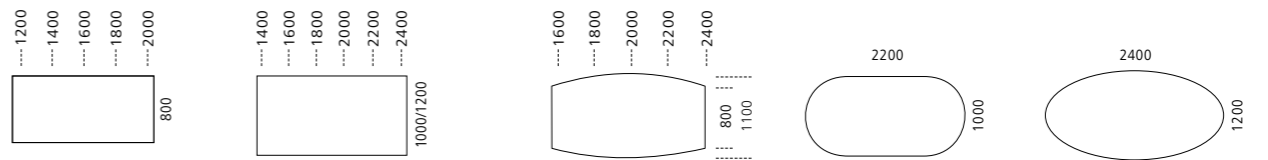

REISS ECO N2 Konferenztische mit Doppelsäule

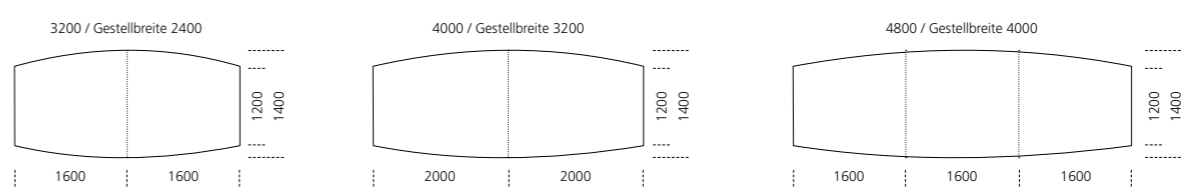

REISS Produkte sind GS-geprüft. Sie tragen das Umweltzeichen RAL-UZ 38 und entsprechen den Kriterien von »Quality Office«. REISS ist zertifiziert nach dem Qualitätsmanagementsystem (DIN EN ISO 9001), dem Umweltmanagementsystem (DIN EN ISO 14001) sowie EMAS III.



REISS Büromöbel GmbH

04924 Bad Liebenwerda

Telefon: 035341 48-360

Telefax: 035341 48-368

E-Mail: info@reiss-bueromoebel.de

www.reiss-bueromoebel.de

Mitglied im bso Verband Büro-,
Sitz- und Objektmöbel e.V.